

Veřejné představení kandidáta na děkana FSv ČVUT v Praze na období 2018-2022

Karel KABELE

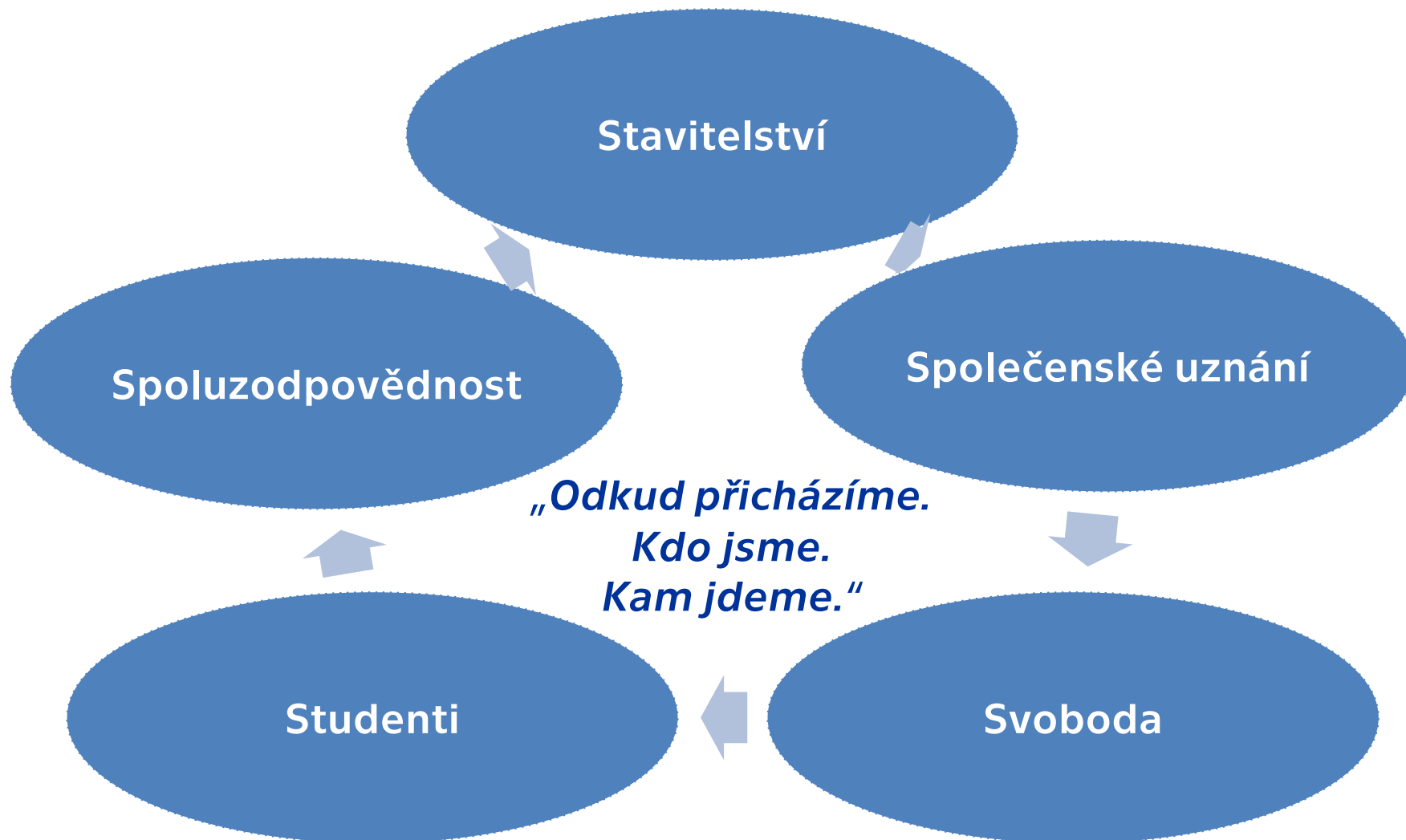

Úvod



prof. Ing. Karel Kabele, CSc.



Vzdělání:

2006	Profesor - obor teorie stavebních konstrukcí a materiálů
2003	Energetický auditor MPO ČR dle zákona 406/2001
2003 -2006	Docent - „Modelování energetických systémů budov“
1998	CSc. - „Optimalizace vnitřního prostředí budov“
1998	Autorizovaný inženýr v oboru Energetické auditorství
1995	Autorizovaný inženýr v oboru Technika prostředí staveb
1984	Ing. - ČVUT FSv, obor Pozemní stavby, katedra TZB
1979	Maturita - Gymnázium Budějovická v Praze 4

Zaměstnání:

Od 2004 –	vedoucí katedry Technických zřízení budov FSv ČVUT v Praze
Od 2014 –	vedoucí oddělení Kvalita vnitřního prostředí UCEEB ČVUT v Praze
Od 2006 –	Profesor katedry TZB FSv ČVUT v Praze
2003	Docent
1987	odborný asistent
1984	pedagogický asistent

Veřejné představení

kandidáta na děkana FSv

Karel Kabele

prof. Ing. Karel Kabele, CSc.



Současné akademické aktivity

- ✓ výuka v bakalářských, magisterských a doktorských programech
- ✓ vedoucí závěrečných prací (>140 prací)
- ✓ školitel doktorského studia (5 studuje, 12 úspěšně obhájilo Ph.D.)
- ✓ člen Vědecké rady FSv ČVUT v Praze
- ✓ člen grémia děkanky FSv ČVUT v Praze
- ✓ člen AS ČVUT, předseda pedagogické komise AS ČVUT v Praze
- ✓ předseda OHK 1 SGS ČVUT v Praze
- ✓ předseda ped. rady mgr. progr. Budovy a prostředí/Inteligentní budovy
- ✓ člen OR dokt. stud. programu Pozemní stavby FSv ČVUT v Praze
- ✓ člen OR dokt. stud. programu Architektura a stavitelství FSv ČVUT
- ✓ člen ped. rady Bc. a mgr. programu Architektura a stavitelství FSv ČVUT
- ✓ předseda zkušební komise SZZ FSV TU Košice, FSV STU Bratislava



prof. Ing. Karel Kabele, CSc.



Věda – výzkum – projekty (aktuální)

2016 – 2019	H 2020 EU Project QUANTUM
2015 – 2017	Studie rekonfigurace ATS sálu Řízení letového provozu ČR
2015 – 2017	FENIX – smluvní výzkum v oblasti elektrického vytápění
2015 – 2018	H2020 EU Project Prof-Trac
2014 – 2017	Průběžné vzdělávání energetických specialistů pro MPO ČR
2014 – 2019	TAČR - TE02000077 Centrum kompetence Inteligentní Regiony
2013 - 2017	CZ.1.05/2.1.00/03.0091 UCEEB ČVUT – vedoucí výzkumné aktivity „Kvalita vnitřního prostředí“

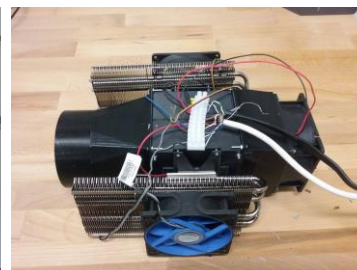
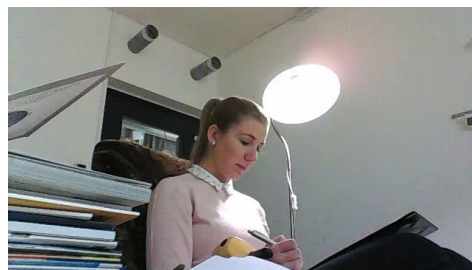

prof. Ing. Karel Kabele, CSc.



Zahraniční akademické pobyty

- ✓ **National University of Singapore**
Hostující profesor (2007,2011,2013 a 2017)
- ✓ **FH Burgenland, Pinkafeld, Rakousko**
Lektor (2013-2017)
- ✓ **Mongolská technická univerzita**
Intenzivní kurz na (2016) a letní škola (2017)
- ✓ **TU Wien, NUS, The Hong Kong Polytechnic University**
Oponent PhD prací a examinátor
- ✓ **Rakousko, Singapur, Portugalsko, Korea, Hong Kong, Čína, Indie, Brazílie, USA**
Vyzvané přednášky na konferencích (2010-2017)
- ✓ **University of Tennessee, Knoxville, USA**
Stáž 1997
- ✓ **University of Strathclyde, Glasgow, UK**



11.10.2017 Stáž 1995 – 3 měsíce

Všechně přečteno
kandidát na děkana FSv
Karel Kabele

prof. Ing. Karel Kabele, CSc.



Další odborné aktivity

2013-2016	Prezident Evropské federace společností pro techniku prostředí REHVA
2012 -	Člen zkušební komise MPO pro energetické specialisty
2012 -	Člen TNK 93 Ústřední vytápění a příprava teplé vody
2008 -	Člen představenstva ČKAIT
2005 -	Člen redakční rady mezinárodního časopisu Energy & Buildings
1999 -	Předseda Společnosti pro techniku prostředí
1999 -	Zakládající člen a místopředseda společnosti IBPSA-CZ
1999 -	Člen redakční rady časopisu Vytápění, větrání, instalace



Veřejné představení kandidáta na děkana FSV

Karel Kabele



prof. Ing. Karel Kabele, CSc.

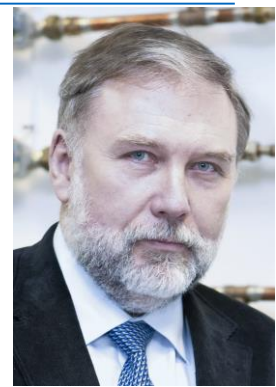

Z osobního života



11.10.2017



*Veřejné představení
kandidáta na děkana FSV
Karel Kabele*



Volební program kandidáta na děkana FSv ČVUT v Praze

2018-2022

Karel Kabele

Postavení FSv ve společnosti

- **FSv ČVUT v Praze je „dobrá značka“ s tradicí**
Musí se ale pěstovat - systematickým rozvojem vytvářející veřejností čitelný a srozumitelný obraz studijních programů a vědecko-výzkumných profilů
- **Vazby na partnerská pracoviště**
Pomáhají nám nastavit „laťku“, je třeba rozvíjet a hledat oboustranně prospěšné vztahy
- **Praxe**
Je naší zpětnou vazbou, zdrojem inspirace
- **Jak jsme vidět**
Péči věnovat tvorbě pravdivého, profesionálního a čitelného obrazu pro studenty i potenciální klienty



Zdroj:
www.fsv.cvut.cz



Zdroj:
www.fsv.cvut.cz

Organizace a řízení fakulty

- Stávající organizační schéma vychází z historického vývoje, jsme součástí ČVUT, je funkční
- **Děkan/katedry**, kompetence kateder
- **Proděkani** – pro pedagogiku, vědu a výzkum, rozvoj (a) výstavbu, zahraničí, **zřízení pozice proděkana pro vnější vztahy**
- **Děkanát**
 - Podpora administraci projektů

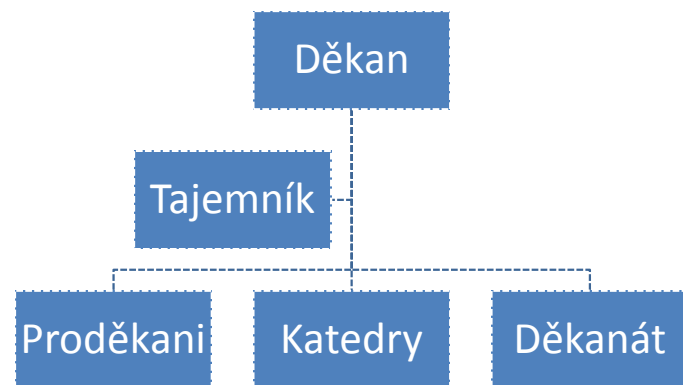

Personální otázky

- Zachování akademického charakteru práce, priority
- Motivace ke kvalifikačnímu růstu, přirozená regenerace
- Dvousložkový plat, motivační pohyblivá složka, v souladu s pravidly ČVUT
- Kritéria hodnocení práce, která odrážejí jemné odlišnosti pedagogicko-vědecké práce ve stavebnictví.
- Tvůrčí volno
- Podpora mobility učitelů



Zdroj: MSMT



Pedagogika

- **Nepříznivý vývoj – méně zájemců, menší výběr - vyšší nároky na výuku.**
- **Udržet kvalitu – doplnění chybějících znalostí samostudiem, moderní metody – webinář, blended learning..**
- **Učit studenty studovat, a ne se učit.**
- **Komunikace se středními školami**
- **Bloková výuka**
- **Výuka v angličtině**
- **Doktorandi na úrovni zaměstnanců**
- **Reakreditace studijních programů**
- **Možnost zavedení distančního studia**
- **Etika**
- **Ocenění pedagogické práce a vynikajících studentů**



Zdroj: M. Urban



Zdroj: M. Urban



Zdroj: M. Mádr

Věda výzkum

Našimi „pacienty“ jsou stavby a zkoumání procesů v nich probíhajících je předmětem našeho vědeckého zájmu

Témata x financování x vybavení

- Granty
 - Posílení administrativní podpory
- Smluvní výzkum
- Přístrojové vybavení
- Kooperace s dalšími pracovišti

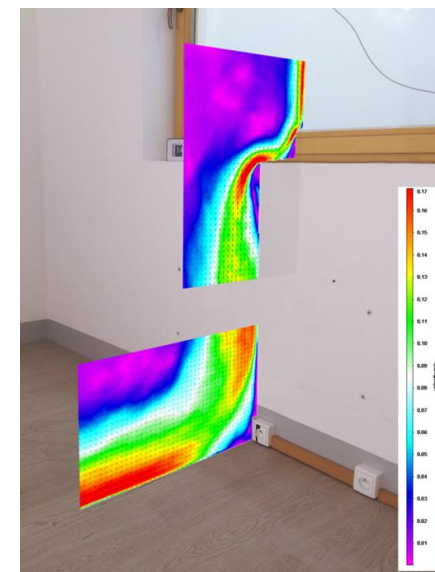
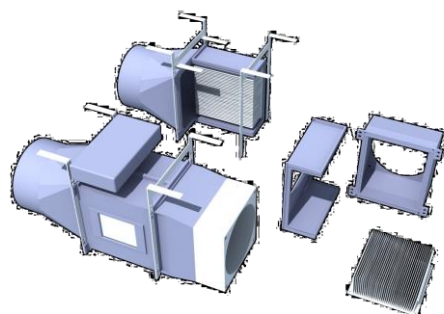

Zahraniční spolupráce

- Vytvářet podmínky pro výjezd studentů „na zkušenou“ a přijetí zahraničních studentů – finance, pružná administrativa
- Mobilita učitelů
- Kultivace mezinárodních vztahů
- Síť partnerských univerzit
- Obraz fakulty ve virtuálním informačním světě – „první dojem“
- Anglický název fakulty – otevřít fakultní diskusi

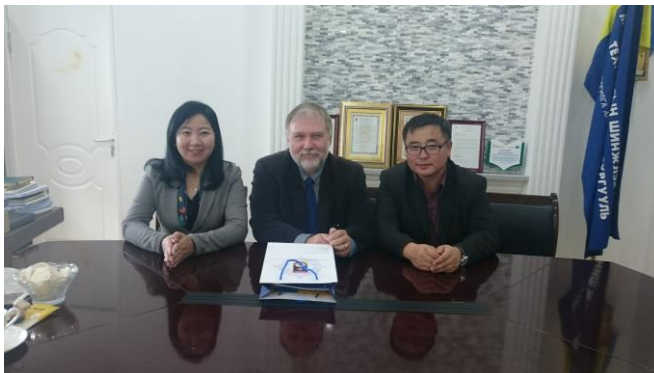

11.10.2017



*Veřejné představení
kandidáta na děkana FSv
Karel Kabele*

Spolupráce s praxí

- Uplatnění absolventů v praxi je odrazem naší práce
- Zpětná vazba – externí recenzenti, členové komisí
- Spolupráce – vzdělávání, expertní činnost, podpora studentských aktivit
- Nadační fond
- Klub absolventů - alumni



Rozvoj fakulty

MŠMT : Dlouhodobý záměr vzdělávací a vědecké, výzkumné, vývojové a inovační, umělecké a další tvůrčí činnosti pro oblast vysokých škol na období 2016 – 2020

ČVUT: Dlouhodobý záměr ČVUT v Praze na období 2016 – 2020 , Strategie ČVUT v Praze

- **FSV: Aktualizace a koncepční zpracování Strategického záměru vzdělávací a tvůrčí činnosti fakulty**
- **Smysluplné využití prostředků celoškolských rozvojových projektů, institucionálních projektů a fondu celoškolských aktivit, OPVVV ESF a ERDF**
- **Priorita investičních akcí: budova „B“**
- **Získávání prostředků z dotačních titulů a soukromého sektoru**





TERMIT



ČLOVĚK



TERMIT



love-to-animals.blog.cz <http://www.garystpc.com> *Stavba/ Stavitel*

ČLOVĚK



[http://www.svobodnymonitor.cz/zpravy/termitiste-
jsou-pry-idealnim-bydlenim-budoucnosti-architekti-
napodobuji-hmyz/](http://www.svobodnymonitor.cz/zpravy/termitiste-
jsou-pry-idealnim-bydlenim-budoucnosti-architekti-
napodobuji-hmyz/)

*Veřejné představení kandidáta na
děkana FSv Karel Kabele*

TERMIT

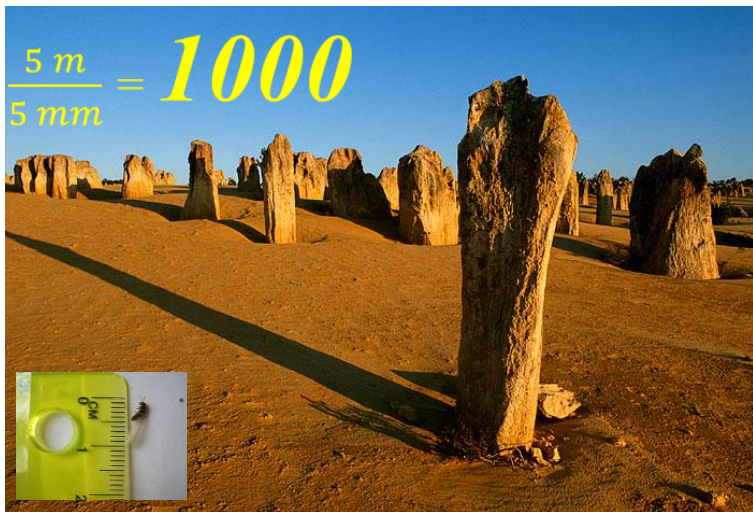

love-to-animals.blog.cz <http://www.garystpc.com> *Stavba/ Stavitel*

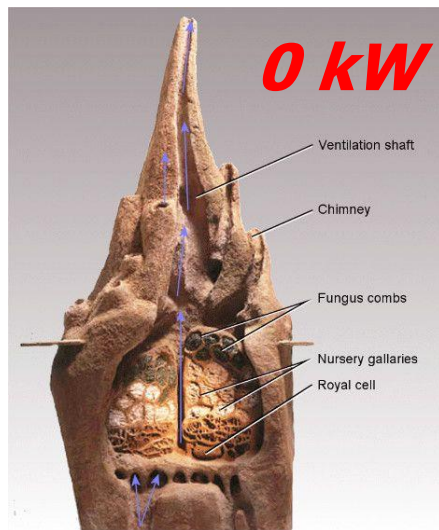

<http://www.svobodnymonitor.cz/zpravy/termitiste-jsou-pry-idealnim-bydlenim-budoucnosti-architekti-napodobuji-hmyz/>
11.10.2017

ČLOVĚK

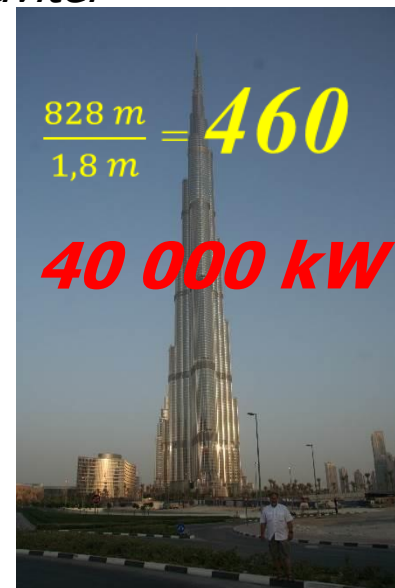

Veřejné představení kandidáta na děkana FSv Karel Kabele



Děkuji za pozornost

Karel Kabele